

Reversing FX120R-WD



ECE Zertifiziert (ECE R23)

Kein Eintrag in die Fahrzeugpapiere notwendig



45° Abstrahlwinkel

Breit gefächerter Lichtkegel



Bis zu 36 m langer Lichtstrahl

Mit OSRAM sehen und gesehen werden



On-Road & Off-Road

-Vielseitig anwendbar und flexibel einsetzbar-Auf der Straße und im Gelände, bei der Arbeit und in der Freizeit



Bringing light to life mit den OSRAM LEDriving Zusatz- und Arbeitsscheinwerfern

Beachtliche Weitsicht auf dunklen Landstraßen, Waldwegen und im Gelände – das kann man mit den OSRAM LEDriving Reversing FX120R-WD Rückfahrcheinwerfern erreichen. Mit seinen 14 kraftstrotzenden Hochleistungs-LEDs kommt der LED Rückfahrcheinwerfer auf eine Reichweite von bis zu 36 Metern und bietet dem Fahrer somit eindrucksvolle Weitsicht auf der Straße und im Gelände. Auch bei Dämmerlicht und verminderten Sichtweiten durch äußere Umwelteinflüsse kann der OSRAM LEDriving Reversing FX120R-WD Rückfahrcheinwerfer mit bis zu 6000 Kelvin für tageslichtähnliche Verhältnisse sorgen. Das Kraftpaket mit bis zu 1100 Lumen Leuchtkraft punktet mit höchster optischer Effizienz und homogener Lichtverteilung. Dadurch ergibt sich die Möglichkeit einer verbesserten Sicht für Sie und die verbesserte Sichtbarkeit Ihres Fahrzeugs durch andere Verkehrsteilnehmer, infolgedessen auch eine erhöhte Sicherheit on-road und off-road. Ob on-road oder off-road – der OSRAM LEDriving Reversing FX120R-WD Rückfahrcheinwerfer überzeugt durch seine starke Leistung und hohe Lebensdauer. Vielseitig einsetzbar trotz er zahlreichen Umwelteinflüssen und ist dank hochwertig verarbeiteter Materialien, wie dem Thermokunststoffgehäuse und der stabilen Polycarbonatscheibe, besonders leicht und gleichzeitig robust und widerstandsfähig. Der LEDdriving FX120R-WD Rückfahrcheinwerfer wurde in unserem DIN zertifizierten Umweltsimulationslabor auf extreme äußere Einflüsse in Bezug auf Wasser, Staub, Stöße, Hitze, Kälte und dauerhafte Vibration getestet und mit der IP-Schutzklasse IP69K validiert. Das integrierte Wärmemanagementsystem reguliert die Temperatur des LED-Scheinwerfers und kann so Schäden durch Überhitzung verhindern. Der Polaritätsschutz hemmt bei der Spannungsversorgung die falsche Verpolung und kann dadurch mögliche Schäden, durch das automatische Abschalten der LEDs, abwenden. On-Road und Off-Road ist der OSRAM LEDriving Reversing FX120R-WD Rückfahrcheinwerfer eine effektive Ergänzung für ihr Fahrzeug. Für diese ECE zertifizierten LED-Zusatzscheinwerfer ist keine Registrierung und keine Eintragung in den Fahrzeugpapieren notwendig. Angebracht werden kann der LED-Scheinwerfer an Autos, Lastkraftwagen, Landmaschinen, Forstmaschinen, Nutzfahrzeugen, Baufahrzeugen, Wohnwagen, Geländefahrzeugen und Quads. Die OSRAM LEDriving Reversing FX120R-WD Rückfahrcheinwerfer sind vielseitig anwendbar und flexibel einsetzbar.

Produktdatenblatt

Technische Daten

Produktinformation

Bestellnummer	LEDDL108-WD
Application (Category and Product specific)	Zusätzliches Rückfahrlicht

Elektrische Daten

Nennspannung	12/24 V
Nennleistung	15.00 W
Prüfspannung	13,2 V

Photometrische Daten

Lichtstrom	1100 lm
Farbtemperatur	6000 K

Abmessungen & Gewicht

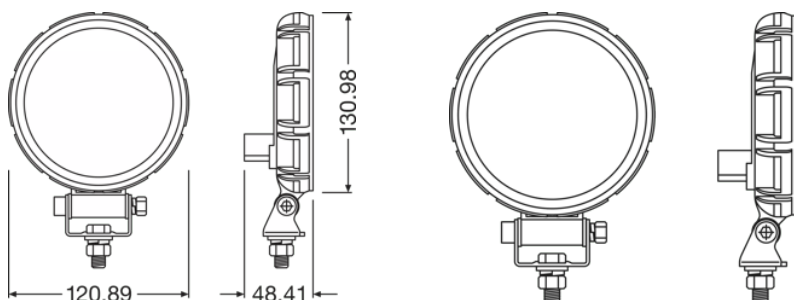

Produktgewicht	360.00 g
Länge	0.0 mm

Lebensdauer

Lebensdauer Tc	5000 h
Garantie	5 years

Zusätzliche Produktdaten

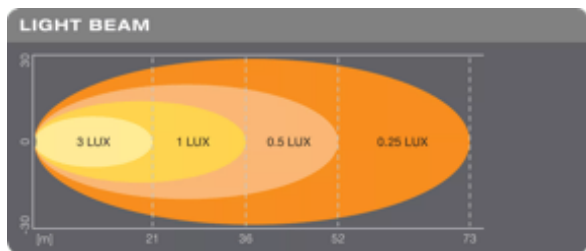

Lichtverteilung

Steckverbindung zur Lampe	DT Connector
----------------------------------	--------------

Einsatzmöglichkeiten

Technologie	LED
--------------------	-----

Zertifikate & Standards

Normen	ECE R10, R23
---------------	--------------

Prüfzeichen - Zulassung	E9 approval
--------------------------------	-------------

Schutzart	IP69K
------------------	-------

Klassifikationen

Bestellnummer	LEDDL108-WD
----------------------	-------------

Logistische Daten

Statistische Warennummer	85122000900
---------------------------------	-------------

Umwelt Informationen

Informationen gemäß Art. 33 der EU Richtlinie (EC) 1907/2006 (REACH)

Produktdatenblatt

Datum der Deklaration	16-02-2024
Primäre Erzeugnisnummer	4062172105712
Stoff der Kandidatenliste 1	Lead
CAS Nr. des Stoffes 1	7439-92-1
Informationen zum sicheren Gebrauch	Die Bezeichnung des Stoffes der Kandidatenliste reicht aus für den sicheren Gebrauch des Produktes.
SCIP Deklarationsnummer	8936bd98-dfb9-4240-8277-bca6fbc6e1d7





Product Info Graphics

Verpackungsinformationen









Produkt-Code	Produkt-Bezeichnung	Verpackungseinheit (Stück pro Einheit)	Abmessungen (Länge x Breite x Höhe)	Volumen	Gewicht brutto
4062172105712	Reversing FX120R-WD	Faltschachtel 1	132 mm x 72 mm x 152 mm	1.44 dm ³	407.00 g
4062172105729	Reversing FX120R-WD	Versandschachtel 8	305 mm x 280 mm x 175 mm	14.95 dm ³	4080.00 g

Die genannten Produktnummern beschreiben die kleinste bestellbare Mengeneinheit. Eine Versandeinheit kann mehrere Einzelprodukte beinhalten. Als Bestellmenge verwenden Sie bitte das Ein- oder Mehrfache einer Versandeinheit.

Downloads

Datei
 User instruction LEDDriving
 Anwendungsfilm OSRAM Quality Testing LEDriving working and driving lights (EN)
 Anwendungsfilm OSRAM LEDriving and working lights Imagefilm (DE)

Produktdatenblatt

	Anwendungsfilm LEDriving Driving & Working Lights Reference Video (DE)
	Anwendungsfilm Working and Driving Lights Amarak Winter
	Anwendungsfilm LEDriving D and W Image Video Bringing light to life (FR)
	Video Licht ist Qualität- OSRAM LEDriving Zusatz- und Arbeitsscheinwerfer Qualitätstests (DE)
	Video OSRAM LEDriving Zusatz- und Arbeitsscheinwerfer: Gib der Dunkelheit keine Chance
	Video OSRAM LEDriving Arbeits- & Zusatzscheinwerfer - Kooperation mit FSC OFFROAD, HORN TOOLS & RIVAL (DE)
	Video OSRAM LEDriving Arbeits- & Zusatzscheinwerfer - Kooperation mit FSC OFFROAD, HORN TOOLS & RIVAL (DE)
	360 Degree Image OSRAM LEDriving Reversing FX120R-WD

Rechtliche Hinweise

- 2) Es gelten besondere Montagevorschriften
- 1) Genaue Bedingungen unter www.osram.de/am-garantie

Anwendungshinweis

Für weitere Anwendungsinformationen beachten Sie bitte das Produktdatenblatt.

Haftungsausschluss

Änderungen und Irrtümer vorbehalten. Vergewissern Sie sich, dass Sie immer den neuesten Stand verwenden.



OSRAM