

# LEDguardian TRUCK FLARE Signal TA19

LEDguardian Warn- und Sicherheitsleuchten

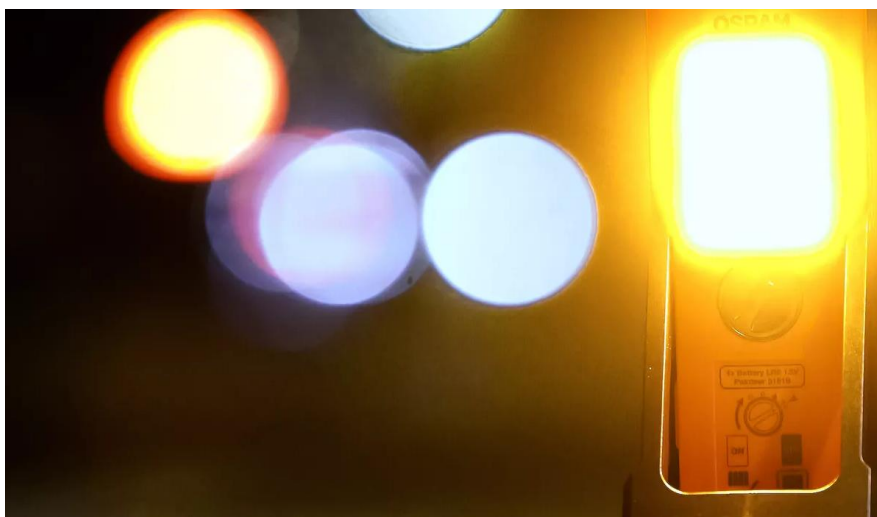

### **Straßenzulassung in Deutschland**

Das Mitführen im Fahrzeug und Aufstellen eines Warnlichtes ist im Falle eines liegengebliebenen Fahrzeuges in Deutschland verpflichtend für alle Fahrzeuge  $\geq 3,5t$  gemäß §53a TA19 StVZO



### **2-in-1**

LED Warnleuchte & LED Taschenlampe  
Helles gelbes Blinklicht & Helles weißes Taschenlampenlicht



### **Inklusive 4 x AA-Batterien**

Dank den mitgelieferten Batterien ist die Warnleuchte sofort nach dem Kauf einsatzfähig



### **2 Jahre OSRAM Garantie\***

Systematische Qualitätssicherungsmaßnahmen untermauern die erstklassige Verarbeitung und Funktionalität unserer Produkte. Innovative Technologie und hervorragende Qualität zahlen sich für unsere Kunden aus.



**Licht ist Sicherheit- sehen und gesehen werden mit OSRAM**

Seien Sie vorbereitet- mit OSRAM LEDguardian Warn- und Sicherheitsleuchten. Das OSRAM LEDguardian TRUCK FLARE Signal TA19 ist ein LED Warnlicht dessen Mitnahme im Fahrzeug und Verwendung im Falle eines liegengebliebenen Fahrzeuges in Deutschland verpflichtend ist. Dies gilt für alle Fahrzeuge mit einem Gesamtgewicht von  $\geq 3,5t$  gemäß §53a StVZO. Zusätzlich erfüllt die TRUCK FLARE von OSRAM auch die in den technischen Anforderungen der StVZO (TA 19) vorgeschriebenen Voraussetzungen. Diese besagen, dass die Warnleuchte folgende Eigenschaften erfüllen muss: Ein orangefarbenes Blinklicht, eine ununterbrochene Betriebszeit von mindestens 15h, eine Blinkfrequenz von  $1,5 \text{ Hz} \pm 0,5 \text{ Hz} \pm 90 \pm$  Impulse pro Minute und einen Staudruck  $21 \text{ kg/m}^2 \pm$  Windstärke 9. Nur die Leuchten, die diese Voraussetzungen erfüllen sind offiziell im Straßenverkehr zugelassen. Die Warnleuchte muss im Falle einer Panne oder eines Unfalles neben dem Warndreieck zur Kennzeichnung der Gefahrenstelle aufgestellt und eingeschaltet werden. Für Fahrzeuge  $\leq 3,5t$  ist die Nutzung nicht verpflichtend, aber zur Sicherheit aller Verkehrsteilnehmer selbstverständlich möglich und empfohlen. Die blinkende orangefarbene Warnlichtfunktion der OSRAM LEDguardian TRUCK FLARE Signal TA19 ist aus großer Entfernung sichtbar und kann im Notfall entscheidende Informationen über eine gefährliche Situation im Straßenverkehr liefern. Neben dem Warndreieck macht es andere Verkehrsteilnehmer durch aktives Blinken, im Vergleich zur simplen Reflektion wie der eines Warndreieckes, auf eine mögliche Gefahrensituation im Straßenverkehr aufmerksam. Mit 6 langlebigen Hochleistung-LEDs mit bis zu 6000K können Sie bei Tag und Nacht auf sich aufmerksam machen und vorbeugend auch andere Verkehrsteilnehmer auf eine Gefahrensituation, wie zum Beispiel ein Pannenfahrzeug im Straßenverkehr, hinweisen und vorab warnen. Außerdem kann die TRUCK FLARE auch als Taschenlampe dienen. Als Zusatzfunktion ist ein helles, weißes Taschenlampenlicht integriert und ermöglicht zusätzliche Anwendungen wie zum Beispiel als Arbeits- oder Inspektionsleuchte. Das kompakte Design ermöglicht Ihnen, dass das Warnlicht griffbereit im Fahrzeug verstaut werden kann und bei Bedarf durch die aufklappbaren, robusten und rutschfesten Standfüße schnell und einfach direkt neben dem Warndreieck aufgestellt werden kann. Ein weiterer Vorteil ist, dass durch die im Lieferumfang enthaltenen Batterien die OSRAM LEDguardian TRUCK FLARE Signal TA19 sofort in Betriebsbereitschaft ist. Die LEDguardian TRUCK FLARE Signal TA19 wurde in unserem nach DIN EN ISO/IEC 17025 zertifizierten Umweltsimulationslabor auf extreme äußere Einflüsse in Bezug auf Wasser, Staub, Wärme, Kälte und Stöße durch Stürze getestet und validiert. Mit der IP-Schutzklasse IP54 ist die OSRAM LEDguardian TRUCK FLARE Signal TA19 beständig gegen das Eindringen von Wasser und Staub. OSRAM gewährt auf dieses Produkt 2 Jahre Garantie\*

# Produktdatenblatt

## Technische Daten

### Produktinformation

Bestellnummer	LEDSL103
Application (Category and Product specific)	Warn- und Sicherheitsleuchten

### Elektrische Daten

Nennleistung	1.50/3.0 W
Nennspannung	6.0 V

### Photometrische Daten

Farbtemperatur	2000/6000 K
Lichtfarbe LED	Orange / Weiß

### Abmessungen & Gewicht

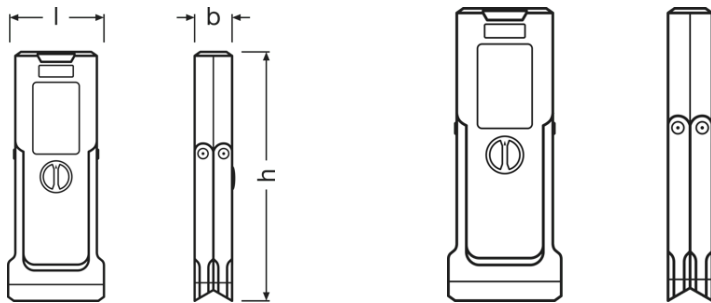

Produktgewicht	600.00 g
Länge	90.0 mm
Breite	43.0 mm
Höhe	236.0 mm

### Lebensdauer

Garantie	2 years
----------	---------

### Zusätzliche Produktdaten

Batterieart	Alkaline
Scope of battery	Yes
Battery	4X LR6

### Einsatzmöglichkeiten

## Produktdatenblatt

Technologie	LED
-------------	-----

### Zertifikate & Standards

Normen	CE
Schutzart	IP54

### Klassifikationen

Bestellnummer	LEDSL103
---------------	----------

### Umwelt Informationen





Informationen gemäß Art. 33 der EU Richtlinie (EC) 1907/2006 (REACH)	
Datum der Deklaration	19-02-2024
Primäre Erzeugnisnummer	4062172185967   4062172185943   4062172185929
SCIP Deklarationsnummer	In Vorbereitung

### Verpackungsinformationen

Produkt-Code	Produkt-Bezeichnung	Verpackungseinheit (Stück pro Einheit)	Abmessungen (Länge x Breite x Höhe)	Volumen	Gewicht brutto
4062172185967	LEDguardian TA19	Faltschachtel 1	100 mm x 50 mm x 255 mm	1.28 dm <sup>3</sup>	653.00 g
4062172185974	LEDguardian TA19	Versandschachtel 10	255 mm x 210 mm x 290 mm	15.53 dm <sup>3</sup>	6880.00 g



Die genannten Produktnummern beschreiben die kleinste bestellbare Mengeneinheit. Eine Versandeinheit kann mehrere Einzelprodukte beinhalten. Als Bestellmenge verwenden Sie bitte das Ein- oder Mehrfache einer Versandeinheit.

### Downloads

Datei	
	User instruction LEDguardian TRUCK FLARE Signal TA19
	Broschüren OSRAM LEDguardian Truckflare TA19 Flyer (DE)
	Anwendungsfilm Product Video OSRAM LEDguardian TRUCK FLARE Signal TA19 (DE)
	Anwendungsfilm Product Video OSRAM LEDguardian TRUCK FLARE Signal TA19 (DE)
	Anwendungsfilm LEDguardian ROAD FLARE Signal TA19 Social Media Reel (DE)

## Produktdatenblatt

---

	Anwendungsfilm LEDguardian ROAD FLARE Signal TA19 Camper Social Media Reel (DE)
	Video OSRAM LEDguardian TRUCK FLARE Signal TA19 - LKW
	360 Degree Image OSRAM LEDguardian Truckflare TA19

---

### Rechtliche Hinweise

\*genaue Bedingungen unter:

[www.osram.de/am-garantie](http://www.osram.de/am-garantie)

Anwendungshinweis:

Für weitere Anwendungsinformationen und Grafiken beachten Sie bitte das Produktdatenblatt und die Gebrauchsanweisung.

### Anwendungshinweis

Für weitere Anwendungsinformationen beachten Sie bitte das Produktdatenblatt.

### Haftungsausschluss

Änderungen und Irrtümer vorbehalten. Vergewissern Sie sich, dass Sie immer den neuesten Stand verwenden.

# OSRAM